



5 3 4 3

**Transmissor de nível
2 fios**

No. 5343V104-BR

De número de sérial:
141298001



ATEX



Notas de revisão

A lista a seguir fornece notas sobre revisões deste documento.

Rev. ID	Data	Notas
104	14/14	Aprovações IECEX, FM e INMETRO recebidas

Todos os clientes poderão declarar uma reclamação através do telefone 0XX19-3429-7890 ou email suporte@tsie.com.br ou pelo site: http://www.technosupply.com.br/blog/?page_id=103

TRANSMISSOR DE NÍVEL 2 FIOS

PRELEVEL 5343

CONTEÚDO

Aplicação	2
Características técnicas	2
Montagem / instalação.....	2
Aplicações.....	3
Ordem: 5343.....	4
Especificações elétricas	4
Conexões.....	7
Diagrama de bloco.....	8
Programação	9
Especificações mecânicas	9
Montagem dos fios do sensor	9
Configuração da entrada de potenciômetro	10
Ativação de linearizações embutidas	12
Appendix	13
ATEX Installation Drawing - 5343A	14
ATEX Installation Drawing - 5343B	15
IECEX Installation Drawing - 5343A.....	17
IECEX Installation Drawing - 5343B.....	18
FM Installation Drawing - 5343B.....	20
INMETRO Instruções de Segurança - 5343A.....	22
INMETRO Instruções de Segurança - 5343B.....	23

TRANSMISSOR DE NÍVEL 2 FIOS PRELEVEL 5343

- *Entrada ôhmica ou potenciômetro*
- *Valor de erro de sensor programável*
- *Alta precisão de medição*
- *Função de calibração de processo único*
- *Programável via PC padrão*

Aplicação

- Conversão de variação de resistência para sinais de corrente analógica padrão, e.g. de sensores de nível Ôhmico ou posições da válvula.
- Função de linearização definida pelo usuário pode ser ativada.

Características técnicas

- Em poucos segundos o usuário pode programa o PR5343 para medição de temperaturas com todos os ranges definidos pelas normas.
- Verificação contínua de dados vitais armazenados por razões de segurança.
- O transmissor é protegido contra reversão de polaridade.
- PR5343 é configurado para a tarefa atual através de um PC, o software PRelevel e a interface de comunicações Loop Link.
- As ferramentas de configuração do PRelevel inclusas no software PRreset tem sido desenvolvidas especialmente para configuração de aplicações de nível. Entre outras coisas, ele contém a função para medição "online" do span de entrada assim como função de linearização para volume de saída linear de tanques cilíndricos horizontais.

Montagem / instalação

- Para sensor tipo cabeçote de montagem em DIN B. Em áreas não perigosas o 5334 pode ser montado em trilho DIN com o acessório da PR tipo 8421.
- NB: Como barreira Ex para o 5343B nós recomendamos o 5401B, 5114B, ou 5116B.

APLICAÇÕES

Sensor de nível ôhmica
à 4...20 mA

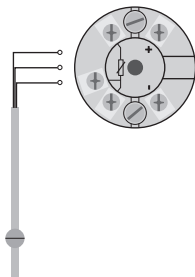

Instalação de 2 fios
na sala de controle

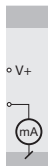

Potenciômetro
à 4...20 mA

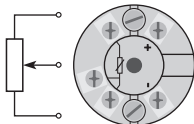

Instalação de 2 fios
na sala de controle

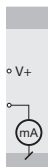

Resistência à 4...20 mA

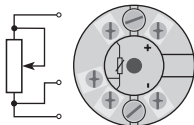

Instalação de 2 fios
na sala de controle

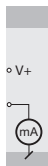

Ordem: 5343

Tipo	Versão
5343	Padrão : A ATEX, FM, IECEx & INMETRO : B

Especificações elétricas

Especificações de range:

-40°C a +85°C

Especificações comuns:

Tensão de alimentação, DC

Padrão..... 8,0...35 V

ATEX, FM, IECEx & INMETRO..... 8,0...30 V

Consumo interno..... 25 mW...0,8 W

Queda de tensão..... 8 VDC

Tempo de aquecimento..... 5 min.

Interface de comunicações..... Loop Link

Sinal / ruído..... Min. 60 dB

Tempo de resposta (programável)..... 0,33...60 s

Dinâmicas de sinal, entrada..... 19 bit

Dinâmicas de sinal, saída..... 16 bit

Temperatura de calibração..... 20...28°C

Precisão, a melhor para valores gerais e básicos:

Valores gerais		
Tipo de entrada	Precisão absoluta	Coefficiente de temperatura
Lin. R	$\leq \pm 0,1\%$ de span	$\leq \pm 0,01\%$ de span / °C

Valores básicos		
Tipo de entrada	Precisão básica	Coefficiente de temperatura
Lin. R	$\leq \pm 0,05 \Omega$	$\leq \pm 0,002 \Omega / ^\circ\text{C}$

Influência de imunidade EMC.....	$< \pm 0,5\%$ de span
----------------------------------	-----------------------

Efeito de mudança da tensão de alimentação.....	< 0,005% de span / VDC
Vibração.....	IEC 60068-2-6 Test FC
2...25 Hz.....	±1,6 mm
25...100 Hz.....	±4 g
Tamanho máx. do fio.....	1 x 1,5 mm ² fio flexível
Umidade.....	< 95% RH (não cond.)
Dimensões.....	Ø 44 x 20,2 mm
Grau de proteção (enclausurado / terminal).....	IP68 / IP00
Peso.....	50 g

Especificações elétricas, entrada:

Entrada de resistência linear:

Range de medição.....	0...100 kΩ
Range de medição mín.(span).....	1 kΩ
Compensação máxima.....	50% do valor máx. selecionado
Resistência de cabo por fio (max.).....	100 Ω
Corrente do sensor.....	> 25 µA, < 120 µA
Efeito da resistência do cabo do sensor (3-fios).....	< 0,002 Ω / Ω
Deteção de erro do sensor.....	Sim

Saída:

Saída de corrente:

Range de sinal.....	4...20 mA
Range de sinal mín.....	16 mA
Tempo de atualização.....	135 ms
Resistência de carga.....	< (V _{alimentação} - 8) / 0,023 [Ω]
Estabilidade de carga.....	< ±0,01% de span/100 Ω

Deteção de erro do sensor:

Programável.....	3,5...23 mA
NAMUR NE43 Acima de escala.....	23 mA
NAMUR NE43 Abaixo de escala.....	3,5 mA

De span = Do range presentemente selecionado

Aprovações:

EMC 2004/108/EC EN 61326-1
GOST R

Aprovação da marinha:

Det Norske Veritas, Ships & Offshore Standard for Certification No. 2.4

Ex:

ATEX 94/9/EC

5343A KEMA 10ATEX0004 X

5343B KEMA 03ATEX1538 X

FM 2D5A7

IECEX DEK 13.0036X

INMETRO DEKRA 13.0002 X

GOST Ex

CONEXÕES

Entrada:

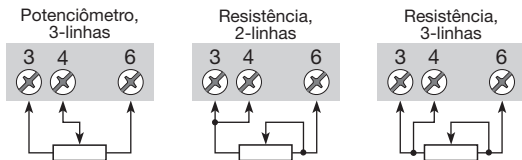

Saída:



DIAGRAMA DE BLOCO



PROGRAMAÇÃO

- Loop Link é uma interface de comunicações que é necessário para programar o PRelevel 5343.
- Para programar favor consultar o desenho a seguir e as funções de ajuda no PRelevel.
- Loop Link não é aprovado para comunicação com módulos instalados em áreas perigosas (Ex).

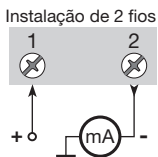
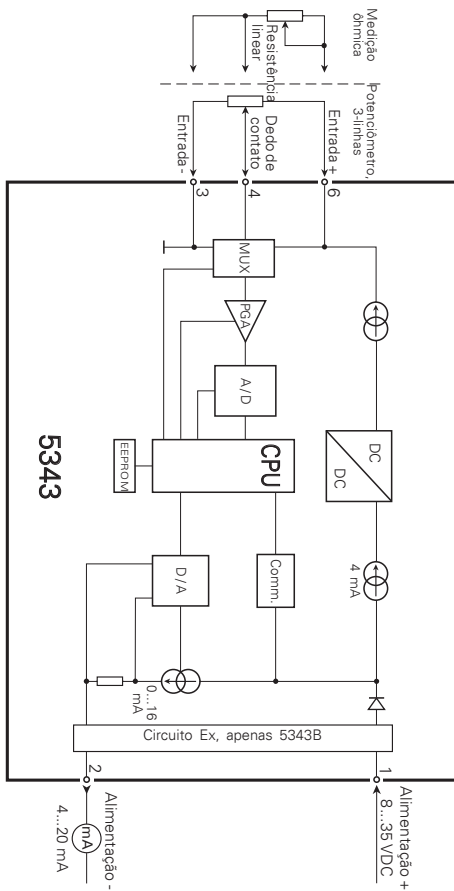
Ordem: Loop Link

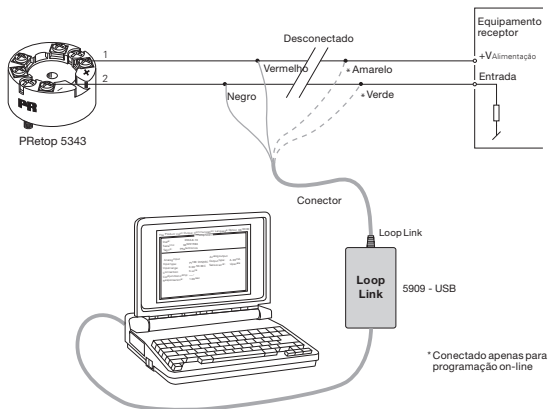

Especificações mecânicas

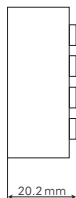
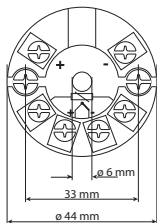

Montagem dos fios do sensor

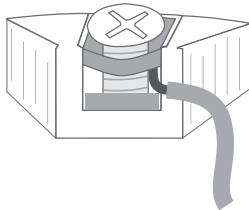

Os fios precisam ser montados entre as chapas de metal.

CONFIGURAÇÃO DA ENTRADA DE POTENCIÔMETRO

Em um sensor de nível Ôhmico o valor da resistência muda quando um flutuador magnético ativa os contatos no sensor. Isso significa que geralmente não é possível fazer uso do sensor de nível inteiro como entrada de span. Quando PR5343 é usado com uma entrada de potenciômetro, o software PRelevel contém as seguintes funções especiais para configuração:

[Calibration Password] é 4711. Essa senha deve ser inserida no início do programa. Os únicos parâmetros que podem ser mudados sem inserir esta senha são Entrada Alta e Baixa para entrada de potenciômetro. O item do menu está localizado sob **Tools > Options**. Por favor preste atenção para o próximo texto na janela **'Information'** durante transmissão. Quando a configuração não pode ser enviada ao transmissor devido a falta de senha, o seguinte texto irá aparecer: 'Operation aborted.' 'Configuration NOT transmitted to the device'

Figura 1, a seção transversal do tanque cilíndrico horizontal

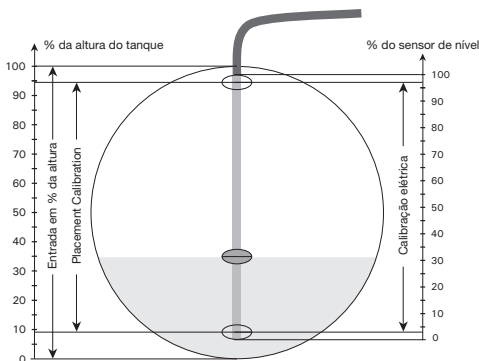

A seguinte descrição de configuração com entrada de potenciômetro é baseada na figura 1. Por favor repare que o software PRelevel vem apenas na versão em inglês. Portanto os textos de menu são representados aqui como eles são vistos nas telas. Primeiro escolha a **[Input]** tab:

[Electrical Calibration] Entre no range a ser detectado pelo potenciômetro conectado ou deixe o PRelevel medir o range disponível. O transmissor deve ser conectado com a interface de comunicação antes que os valores possam ser medidos. Os valores na figura 1 são Baixo = 3% ou Alto = 97%.

[Placement Calibration] Entre no local de 'Electrical Calibration' pontos Baixo e Alto do sensor de nível em relação a altura do tanque. Estes valores são usados para cálculo dos valores de linearização e cálculo de altura 0 e 100%. Os valores na figura 1 são Baixo = 9% e Alto = 94%.

[Input] Entre no span de entrada desejado em relação à altura. Quando a entrada Baixa e Alta são selecionadas como 0 e 100%, a entrada nunca pode ir abaixo de 9% e acima de 94% devido ao design e montagem do sensor de nível. Se o span de saída é 4...20 mA, a saída irá variar apenas entre 5.44...19.04 mA. Os valores na figura 1 são Baixo = 0% e Alto = 100%.

ATIVACÃO DE LINEARIZAÇÕES EMBUTIDAS

O software PRelevel contém funções de linearizações embutidas para tanques de cilindro horizontal e tanques esféricos. As funções de linearização podem ser ativadas dos seguintes modos::

Tipo de entrada personalizada: A fim de ganhar acesso à linearização definida pelo cliente, a seleção na **[General Type]** caixa de entrada deve terminar com o texto 'Custom' e a **[Calibration Password]** 4711 deve ser inserida.

Ativação de linearização: Escolha a **[Options]** tab na janela do PRelevel 5343. Se uma das linearizações embutidas é para ser usada, a seleção na janela '**Linearisation**' deve ser 'Polinomial.....(Relativa)' a fim de recuperar os melhores arquivos de linearização precisa. Os arquivos são recuperados através dos seguintes menus: >**Specify** + selecione >**File** > **Open** no menu principal + selecione >**File name** >**Open** no arquivo de caixa de diálogo.

Linearização definida pelo usuário: É possível entrar nas tabelas de linearização específicas no menu >**Specify**.

APPENDIX

ATEX INSTALLATION DRAWING - 5343A

ATEX INSTALLATION DRAWING - 5343B

IECEX INSTALLATION DRAWING - 5343A

IECEX INSTALLATION DRAWING - 5343B

FM INSTALLATION DRAWING - 5343B

INMETRO INSTRUÇÕES DE SEGURANÇA - 5343A

INMETRO INSTRUÇÕES DE SEGURANÇA - 5343B

ATEX Installation drawing

For safe installation of 5343A the following must be observed. The module shall only be installed by qualified personnel who are familiar with the national and international laws, directives and standards that apply to this area.

Year of manufacture can be taken from the first two digits in the serial number.

ATEX Certificate KEMA 10ATEX 0004X

Marking  II 3 G Ex nA [ic] IIC T4 ... T6 Gc
II 3 G Ex ic IIC T4...T6 Gc
II 3 D Ex ic IIIC Dc

Standards EN 60079-0 : 2012, EN 60079-11 : 2012, EN 60079-15 : 2010

T4: $-40 \leq T_a \leq 85^{\circ}\text{C}$	Terminal: 3,4,6	Terminal: 1,2	Terminal: 1,2
T6: $-40 \leq T_a \leq 60^{\circ}\text{C}$	Ex nA [ic]	Ex nA	Ex ic
	Uo: 5V	Umax. ≤ 35 VDC	Ui = 35 VDC
	Io: 4 mA		Ii = 110 mA
	Po: 20 mW		Li = 10 μH
	Lo: 900 mH		Ci = 1.0 nF
	Co: 1000 μF		

Special conditions for safe use

For type of protection Ex nA, the transmitter shall be mounted in a metal enclosure providing a degree of protection of at least IP54 according to EN60529.

For use in the presence of combustible dusts the transmitter shall be mounted in an enclosure providing a degree of protection of at least IP6X in accordance with EN60529, the surface temperature of the outer enclosure is 20 K above the ambient temperature

For an ambient temperature $\geq 60^{\circ}\text{C}$, heat resistant cables shall be used with a rating of at least 20 K above the ambient temperature.

ATEX Installation drawing



For safe installation of 5343B the following must be observed. The module shall only be installed by qualified personnel who are familiar with the national and international laws, directives and standards that apply to this area.

Year of manufacture can be taken from the first two digits in the serial number.

ATEX Certificate KEMA 03ATEX 1538 X

Marking  II 1 G Ex ia IIC T4...T6 Ga
II 1 D Ex ia IIIC Da
II 1 M Ex ia I Ma

Standards EN 60079-0 : 2012, EN 60079-11 : 2012, EN 60079-26 : 2007

Hazardous area

Zone 0, 1, 2, 20, 21, 22

T4: $-40 \leq T_a \leq 85^\circ\text{C}$

T6: $-40 \leq T_a \leq 60^\circ\text{C}$

Terminal: 3,4,6

U_o: 30 VDC

I_o: 8 mA

P_o: 60 mW

L_o: 35 mH

C_o: 66 nF

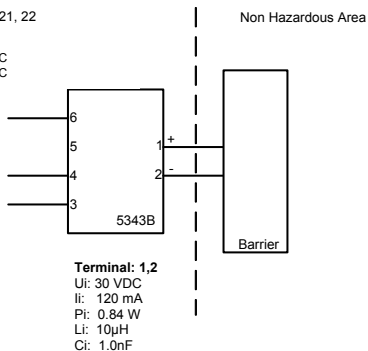

Installation notes.

In a potentially explosive gas atmosphere, the transmitter shall be mounted in an enclosure in order to provide a degree of protection of at least IP20 according to EN60529.

If the transmitter is installed in an explosive atmosphere requiring the use of equipment of category 1 G, 1 M or 2 M, and if the enclosure is made of aluminum, it must be installed such that ignition sources due to impact and friction sparks are excluded.

If the enclosure is made of non-metallic materials, electrostatic charging shall be avoided.

For installation in a potentially explosive dust atmosphere, the following instructions apply:

The transmitter shall be mounted in a metal enclosure form B according to DIN43729 that is providing a degree of protection of at least IP6X according to EN60529, that is suitable for the application and correctly installed.

Cable entries and blanking elements shall be used that are suitable for the application and correctly installed.

For an ambient temperature $\geq 60^{\circ}\text{C}$, heat resistant cables shall be used with a rating of at least 20 K above the ambient temperature.

The surface temperature of the enclosure is equal to the ambient temperature plus 20 K, for a dust layer with a thickness up to 5 mm

IECEx Installation drawing



For safe installation of 5333A or 5343A the following must be observed. The module shall only be installed by qualified personnel who are familiar with the national and international laws, directives and standards that apply to this area.
Year of manufacture can be taken from the first two digits in the serial number.

Certificate	IECEx DEK 13.0036X		
Marking	Ex nA [ic] IIC T6..T4 Gc	T4: $-40 \leq T_a \leq 85^\circ\text{C}$	
	Ex ic IIC T6..T4 Gc	T6: $-40 \leq T_a \leq 60^\circ\text{C}$	
	Ex ic IIIC Dc		
Standards	IEC 60079-0 : 2011, IEC 60079-11 : 2011, IEC 60079-15 : 2010		

Terminal	Ex nA [ic]	Ex ic
1,2	U _{max} = 35V	Ui : 35V, Ii:110mA, Ii:10μH, Ci:1,0nF
3,4,6	Uo: 5V, Io: 4mA, Po: 20mW, Lo: 900mH, Co: 1000μF	

Installation note:

For installation in a potentially explosive gas atmosphere, the following instructions apply:

For nA installation the transmitter must be installed in an metal enclosure e.g. a form B enclosure, providing a degree of protection of at least IP54 according to IEC60529 or in an enclosure with type of protection Ex n or Ex e.

For ic installation the transmitter must be installed in enclosure providing a degree of protection of at least IP20 according to IEC60529 and that is suitable for the application.

Cable entry devices and blanking elements shall fulfill the same requirements

For an ambient temperature $\geq 60^\circ\text{C}$, heat resistant cables shall be used with a rating of at least 20 K above the ambient temperature.

For installation in a potentially explosive dust atmosphere, the following instructions apply:

The surface temperature of the enclosure is equal to the ambient temperature plus 20 K, for a dust layer with a thickness up to 5 mm.

The transmitter must be mounted in a enclosure according to DIN 43729 that provides a degree of protection of at least IP6X according to IEC60529, and that is suitable for the application. Cable entry devices and blanking elements shall fulfill the same requirements.

IECEx Installation drawing



For safe installation of 5333D or 5343B the following must be observed. The module shall only be installed by qualified personnel who are familiar with the national and international laws, directives and standards that apply to this area.

Year of manufacture can be taken from the first two digits in the serial number.

Certificate	IECEx DEK 13.0036X
Marking	Ex ia IIC T4...T6 Ga Ex ia IIC Da Ex ia I Ma
Standards	IEC 60079-0 : 2011, IEC 60079-11 : 2011, IEC 60079-26:2006

Hazardous area
Zone 0, 1, 2, 20, 21, 22, M1

T4: $-40 \leq T_a \leq 85^\circ\text{C}$

T5: $-40 \leq T_a \leq 60^\circ\text{C}$

T6: $-40 \leq T_a \leq 45^\circ\text{C}$

Non Hazardous Area

Terminal: 3,4,6

Uo: 30 VDC

Io: 8 mA

Po: 60 mW

Lo: 35 mH

Co: 66 nF

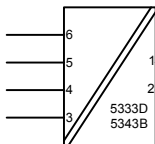

Terminal: 1,2

Ur: 30 VDC

Ii: 120 mA

Pi: 0.84 W

Li: 10µH

Ci: 1.0nF

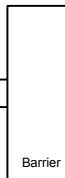

Installation notes.

In a potentially explosive gas atmosphere, the transmitter shall be mounted in a metal form B enclosure in order to provide a degree of protection of at least IP20 according to IEC60529. If however the environment requires a higher degree of protection, this shall be taken into account.

If the transmitter is installed in an explosive atmosphere requiring the use of equipment protection level Ga, Ma and Mb, and if the enclosure is made of aluminum, it must be installed such, that ignition sources due to impact and friction sparks are excluded.

For installation in a potentially explosive dust atmosphere, the following instructions apply:

For explosive dust atmospheres, the surface temperature of the outer enclosure is 20 K above the ambient temperature.

The transmitter shall be mounted in a metal enclosure form B according to DIN43729 that is providing a degree of protection of at least IP6X according to IEC60529, that is suitable for the application and correctly installed.

Cable entries and blanking elements shall be used that are suitable for the application and correctly installed.

For an ambient temperature $\geq 60^{\circ}\text{C}$, heat resistant cables shall be used with a rating of at least 20 K above the ambient temperature.

FM Installation Drawing 5300Q502 Rev AH

Model 5331C, 5331D, 5333C, 5333D and 5343B

Hazardous (Classified) Location

Class I, Division 1, Groups, A, B, C, D
Class I, Zone 0, IIC

Ambient temperature limits
T4: -40 to +85 deg. Celsius
T6: -40 to +60 deg. Celsius

Terminal 1, 2
Vmax or Ui: 30 V
Imax or Ii: 120 mA
Pmax or Pi: 0.84 W
Ci: 1 nF
Li: 10 uH

Terminal 3, 4, 5, 6
Only passive, or non-energy storing devices such as RTD's and Thermocouples may be connected.

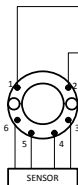

Non Hazardous Location

Associated Apparatus
or Barrier
with
entity Parameters:

$UM \leq 250V$
 $Voc \text{ or } Uo \leq Vmax \text{ or } Ui$
 $Isc \text{ or } Io \leq Imax \text{ or } Ii$
 $Po \leq Pi$
 $Ca \text{ or } Co \geq Ci + Ccable$
 $La \text{ or } Lo \geq Li + Lcable$

This device must not be connected to any associated apparatus which uses or generates more than 250 VRMS

Model 5335C, 5335D, 5336D, 5337D

Hazardous (Classified) Location

Class I, Division 1, Groups, A, B, C, D
Class I, Zone 0, IIC

Ambient temperature limits
T4: -40 to +85 deg. Celsius
T6: -40 to +60 deg. Celsius

Terminal 1, 2
Vmax or Ui: 30 V
Imax or Ii: 120 mA
Pmax or Pi: 0.84 W
Ci: 1 nF
Li: 10 uH

Terminal 3, 4, 5, 6
Vi or Uo: 9.6 V
Ii or Io: 28 mA
Pi or Po: 67.2 mW
Ca or Co: 3.5 uF
La or Lo: 35 mH

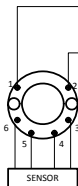

Non Hazardous Location

Associated Apparatus
or Barrier
with
entity Parameters:

$UM \leq 250V$
 $Voc \text{ or } Uo \leq Vmax \text{ or } Ui$
 $Isc \text{ or } Io \leq Imax \text{ or } Ii$
 $Po \leq Pi$
 $Ca \text{ or } Co \geq Ci + Ccable$
 $La \text{ or } Lo \geq Li + Lcable$

This device must not be connected to any associated apparatus which uses or generates more than 250 VRMS

The entity concept

The Transmitter must be installed according to National Electrical Code (ANSI-NFPA 70) and shall be installed with the enclosure, mounting, and spacing segregation requirement of the ultimate application.

Equipment that is FM-approved for intrinsic safety may be connected to barriers based on the ENTITY CONCEPT. This concept permits interconnection of approved transmitters, meters and other devices in combinations which have not been specifically examined by FM, provided that the agency's criteria are met. The combination is then intrinsically safe, if the entity concept is acceptable to the authority having jurisdiction over the installation.

The entity concept criteria are as follows:

The intrinsically safe devices, other than barriers, must not be a source of power.

The maximum voltage $U_i(V_{MAX})$ and current $I_i(I_{MAX})$, and maximum power $P_i(P_{MAX})$, which the device can receive and remain intrinsically safe, must be equal to or greater than the voltage (U_o or V_{OC} or V_i) and current (I_o or I_{SC} or I_i) and the power P_o which can be delivered by the barrier.

The sum of the maximum unprotected capacitance (C_i) for each intrinsically device and the interconnecting wiring must be less than the capacitance (C_a) which can be safely connected to the barrier.

The sum of the maximum unprotected inductance (L_i) for each intrinsically device and the interconnecting wiring must be less than the inductance (L_a) which can be safely connected to the barrier.

The entity parameters U_o, V_{OC} or V_i and I_o, I_{SC} or I_i , and C_a and L_a for barriers are provided by the barrier manufacturer.

NI Field Circuit Parameters

Model 5331C, 5331D, 5333C, 5333D, 5335C, 5335D, 5336D, 5337D and 5343B

Hazardous (Classified) Location

Class I, Division 2, Groups, A, B, C, D
Class I, Zone 2, IIC

Ambient temperature limits
T4: -40 to +85 deg. Celcius
T6: -40 to +60 deg. Celcius

Terminal 1, 2
 V_{max} : 35 V
 C_i : 0 μ F
 L_i : 10 μ H

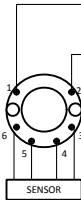

Non Hazardous Location

Associated Apparatus
or Barrier

This device must not be connected to any associated apparatus which uses or generates more than 250 VRMS

Desenho de Instalação InNMETRO



Para instalação segura do 5333A ou 5343A o seguinte deve ser observado. O modo deve apenas ser instalado por pessoas qualificadas que são familiarizadas com as leis nacionais e internacionais, diretrizes e padrões que se aplicam a esta área.
Ano de fabricação pode ser pego dos dois primeiros dígitos do número de série.

Certificado	IECEX DEK 13.0002 X	
Indicação	Ex nA [ic] IIC T6..T4 Gc Ex ic IIC T6..T4 Gc Ex ic IIIC Dc	T4: $-40 \leq T_a \leq 85^{\circ}\text{C}$ T6: $-40 \leq T_a \leq 60^{\circ}\text{C}$
Padrões	ABNT NBR IEC 60079-0 : 2008, ABNT NBR IEC 60079-11 : 2009, IEC 60079-15 : 2010, ABNT NBR IEC 60079-26 : 2008	

Terminal	Ex nA [ic]	Ex ic
1,2	U _{max} = 35V	Ui : 35V, Ii:110mA, Ii:10μH, Ci:1,0nF
3,4,6	Uo: 5V, Io: 4mA,	Po: 20mW, Lo: 900mH, Co: 1000μF

Notas para instalação

Para a instalação em uma atmosfera de gás potencialmente explosivo, se aplicam as instruções a seguir:

Para a instalação nA o transmissor deve ser instalado em um gabinete de metal, por exemplo, gabinete em forma B que forneça um grau de proteção de pelo menos IP54 de acordo com IEC60529 ou em um caixa com tipo de proteção Ex n ou Ex e.

Para a instalação iC o transmissor deve ser instalado em um invólucro proporcionando um grau de proteção de IP20, pelo menos, de acordo com a norma IEC60529 que é adequado para a aplicação.

Dispositivos de entrada de cabos e elementos de supressão devem cumprir os mesmos requisitos.

Para uma temperatura ambiente $\geq 60^{\circ}\text{C}$, os cabos resistentes ao calor precisam ser utilizados com uma classificação de pelo menos 20 K acima da temperatura ambiente.

Para a instalação em uma atmosfera de poeira potencialmente explosiva, se aplicam as instruções a seguir:

A temperatura da superfície do invólucro é igual à temperatura ambiente mais 20 K, para uma camada de pó, com uma espessura superior a 5 mm.

O transmissor deve ser montado em um invólucro de acordo com a norma DIN 43729, que proporciona um grau de proteção de, pelo menos, IP6X de acordo com a norma IEC60529, e que seja apropriado para a aplicação.

Dispositivos de entrada de cabos e elementos de supressão devem cumprir as mesmas exigências

Desenho de Instalação InMETRO



Para instalação segura do 5333D ou 5343B o seguinte deve ser observado. O modo deve apenas ser instalado por pessoas qualificadas que são familiarizadas com as leis nacionais e internacionais, diretrizes e padrões que se aplicam a esta área.
Ano de fabricação pode ser pego dos dois primeiros dígitos do número de série.

Certificado	DEKRA 13.0002 X
Indicação	Ex ia IIC T6...T4 Ga Ex ia IIIC Da
Padrões	ABNT NBR IEC 60079-0 : 2008, ABNT NBR IEC 60079-11 : 2009, IEC 60079-15 : 2010, ABNT NBR IEC 60079-26 : 2008

Áreas perigosas

Zona 0, 1, 2, 20, 21, 22, M1

T4: $-40 \leq T_a \leq 85^{\circ}\text{C}$

T5: $-40 \leq T_a \leq 60^{\circ}\text{C}$

T6: $-40 \leq T_a \leq 45^{\circ}\text{C}$

Sem áreas perigosas

Terminal: 3,4,5,6

Uo: 30 VDC

Io: 8 mA

Po: 60 mW

Lo: 35 mH

Co: 66 nF

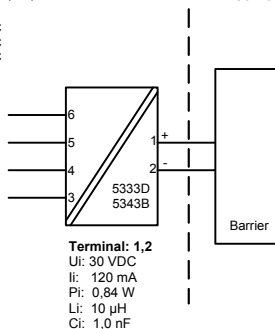

Notas de Instalação.

Em uma atmosfera de gás potencialmente explosiva, o transmissor deve ser montado em um enclosure a fim de garantir um grau de proteção de no mínimo IP20 de acordo com EN60529. Se contudo o ambiente requer um nível de proteção maior, isso deve ser levado em conta

Se o transmissor é instalado em uma atmosfera explosiva exigindo o uso de equipamento de categoria Ga e se o enclosure é feito de alumínio, ele deve ser instalado de modo que, mesmo em caso de avaria rara, fontes de ignição devido a impacto e fricção, faíscas são eliminadas; se o enclosure é feito de materiais não metálicos, cargas eletroestáticas devem ser evitadas.

Para instalação em atmosfera de poeira potencialmente explosiva, as instruções a seguir:

O transmissor deve ser montado em enclosure de metal forma B de acordo com DIN43729 que está fornecendo um grau de proteção de pelo menos IP6X de acordo com EN60529. Isso é adequado para aplicação e corretamente instalado.

As entradas dos cabos e os elementos de obturação que podem ser utilizados são adequados para a aplicação e corretamente instalados.

Para temperatura ambiente $\geq 60^{\circ}\text{C}$, fios de resistência ao calor devem ser usados com uma faixa de pelo menos 20K acima da temperatura ambiente.

A temperatura da superfície do enclosure é igual à temperatura ambiente mais de 20 K, por uma camada de pó, com uma espessura até 5 mm.



Displays Displays programáveis com uma grande variedade de entradas e saídas para monitoramento de temperatura, volume e peso, etc. Características de linearização, escala, e diferentes funções de medição para programar via software PReset.



Interfaces EX Interfaces para sinais digitais e analógicos bem como sinais HART entre sensores / conversores I/P / sinais de frequência e sistema de controle em área EX 0, 1 e 2 e para alguns módulos em área 20, 21 e 22.



Isolação Isoladores galvânicos para sinais digitais e analógicos bem como sinais HART. Uma grande variedade de produtos ambos passivos e isoladores universais com linearização, inversão, e escala de sinal de saída.



























Temperatura Uma grande variedade de transmissores para montagem em trilho DIN com barramento de comunicação analógica e digital, variando conforme aplicação, específico para transmissores universais.



Universal Módulos programáveis via PC ou display frontal com entradas, saídas e alimentação universal. Esta variedade oferece algumas características avançadas como processo de calibração, linearização e auto-diagnóstico.



- 
 www.preelectronics.fr
 sales-fr@preelectronics.com
- 
 www.preelectronics.de
 sales-de@preelectronics.com
- 
 www.preelectronics.es
 sales-es@preelectronics.com
- 
 www.preelectronics.it
 sales-it@preelectronics.com
- 
 www.preelectronics.se
 sales-se@preelectronics.com
- 
 www.preelectronics.co.uk
 sales-uk@preelectronics.com
- 
 www.preelectronics.com
 sales-us@preelectronics.com
- 
 www.preelectronics.cn
 sales-cn@preelectronics.com

Sede

Dinamarca
 PR electronics A/S
 Lerbakken 10
 DK-8410 Rønede

www.preelectronics.com
sales-dk@preelectronics.com
 tel. +45 86 37 26 77
 fax +45 86 37 30 85



QUALITY SYSTEM AND ENVIRONMENTAL MANAGEMENT SYSTEM
 DS/EN ISO 9001
 DS/EN ISO 14001

